

TERENCE

V70使用手册

Folding Piano



使用前请仔细阅读本说明书

Please read this manual carefully before use

目录

功能简介

整体外观	1
功能键介绍	1
功能指示灯	1
扩展接口	2
折叠开关	2
曲谱架安装说明	2
电源开关按键	3
功能选择和音量旋钮	3
Tone音色	3
RHY节奏	3
Revreb空间效果+示范曲功能	3
Merro节拍器功能	3
Transfer移调功能	3
SUS延音功能	3
Rec录音功能	3
START/STOP 启动/停止功能	4
力度设置	4
双键盘功能	4
双音色叠加功能	4
颤音功能	4
同步功能	4
延音功能	5
蓝牙音频功能	5
键盘鼓功能	5
恢复出厂设置	5
复合功能的使用方法	5
示范曲列表	6
音色列表	7
节奏列表	7
故障排除	8
产品参数	9
注意事项	10

功能简介

本节内容包含了设置及演奏相关准备信息，在打开电源之前，请仔细阅读本节内容。

整体外观

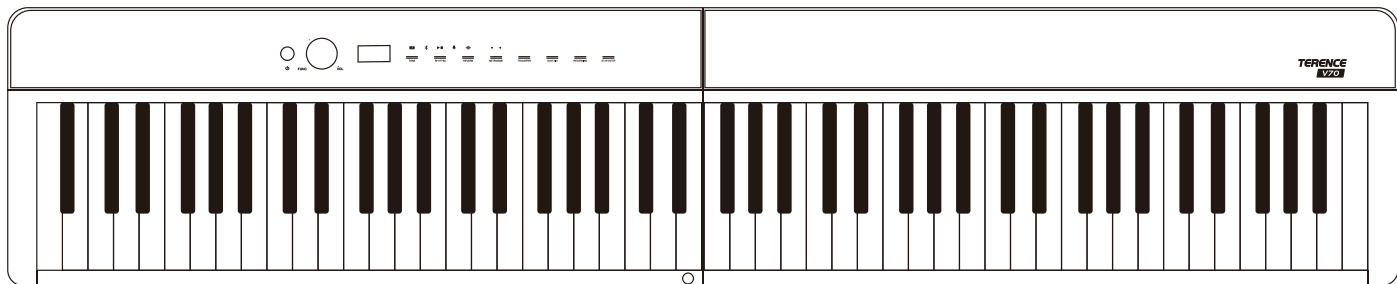

功能键介绍

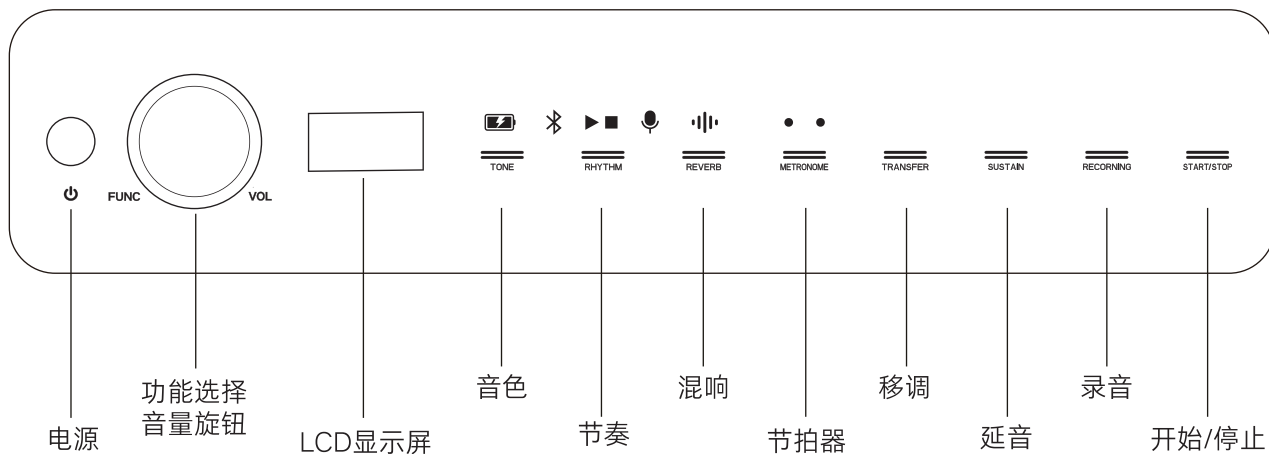

功能指示灯

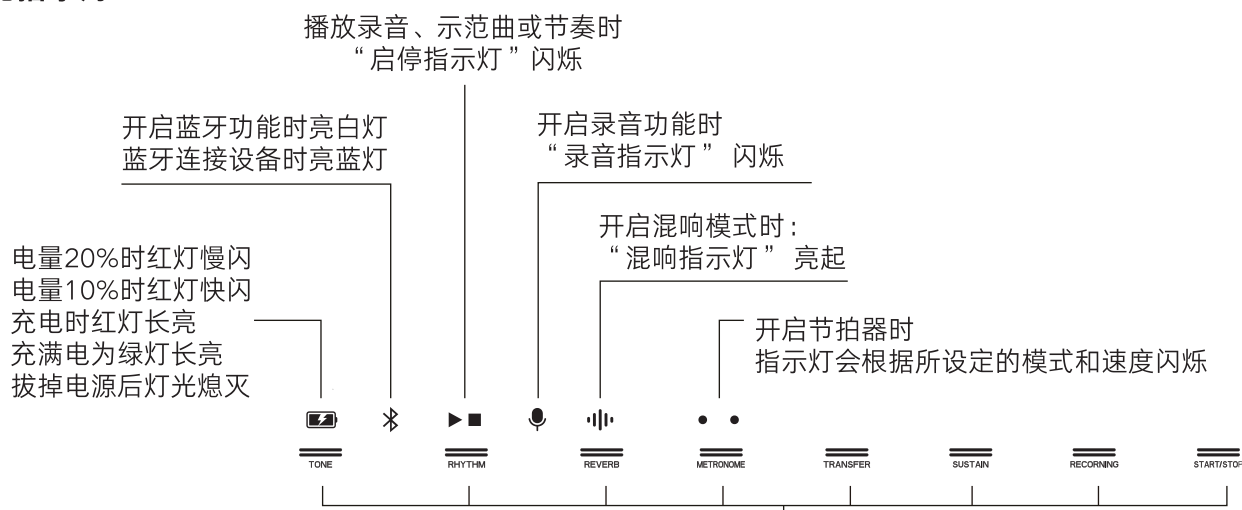

触摸功能键：开机后功能键按顺序逐个点亮
触摸对应功能键，进入该功能的设置菜单，对应功能键指示灯亮起
设置结束后或3秒无操作，自动返回原始界面，全部功能键指示灯亮起

扩展接口

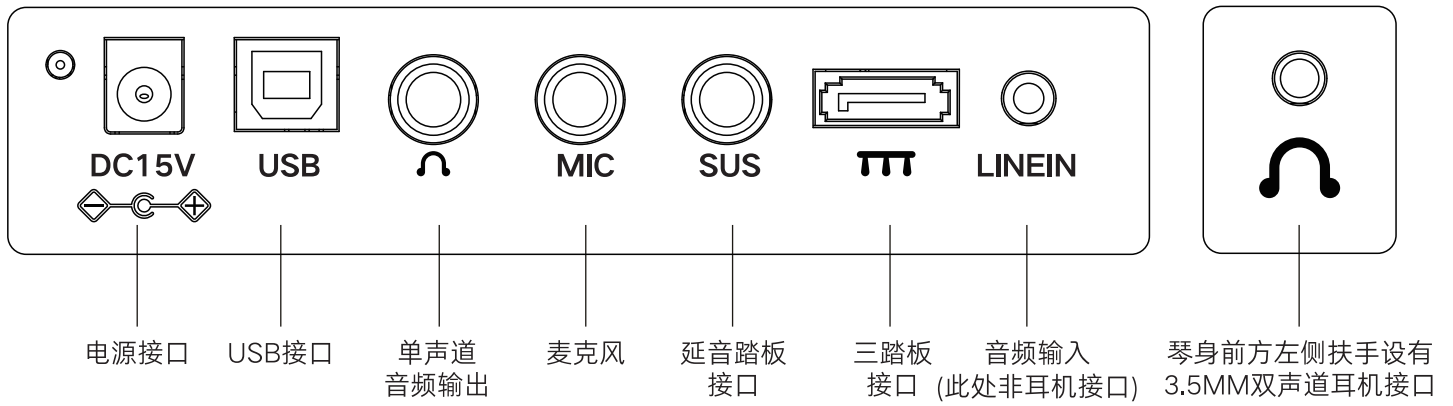

❗ 注意：耳机需连接设备前端3.5mm接口，插错位置可能导致外放。

折叠开关

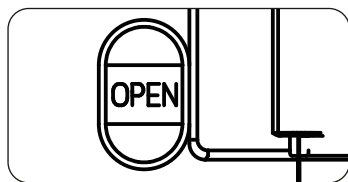
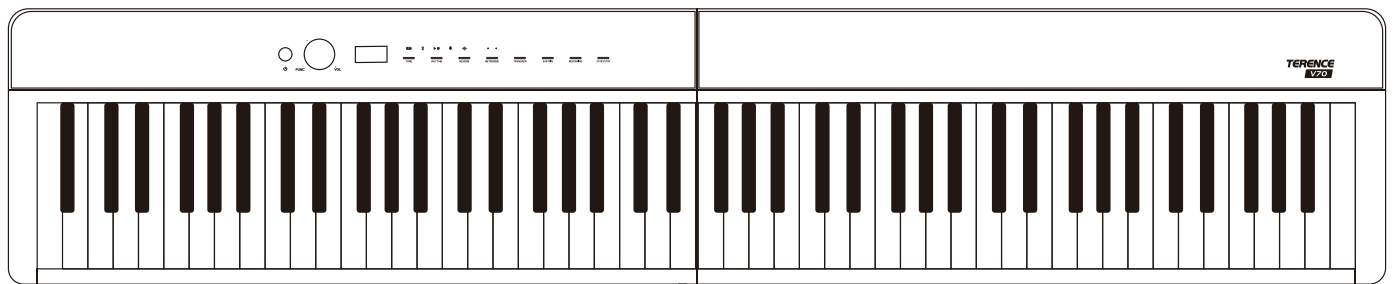

折叠收纳步骤：
如图所示，按下琴身底部折叠开关，即可手动对折。

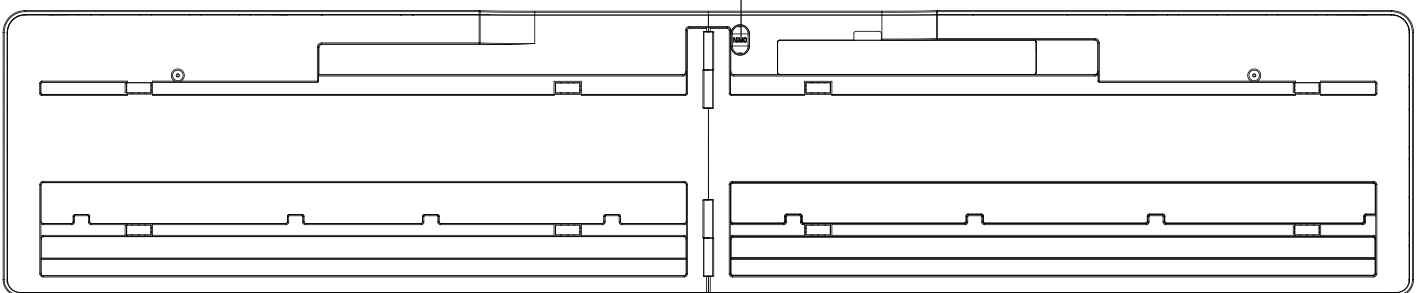

曲谱架安装说明

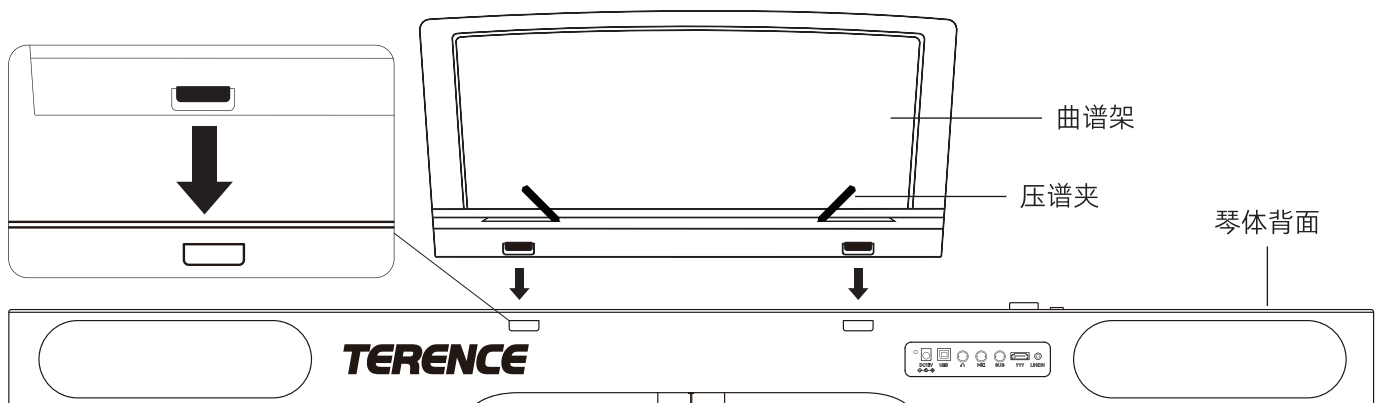

产品功能描述

① 电源开关按键

长按电源开关3秒开/关机。

② 功能选择和音量旋钮

【旋钮】开机默认为音量(VOLUME)调节模式，左右旋转设置音量大小。

音量VOLUME可从0到16之间选择，默认是12。

在音量调节模式，按下【音量旋钮】可进入功能总览菜单，左右旋转【音量旋钮】可以选择功能，选择对应功能后再次按下【音量旋钮】即进入该功能的设置界面，设置好参数后再次按下【音量旋钮】即可确认该设置，并退回默认菜单界面，在功能设置界面如5秒内无任何操作或直接双击【音量旋钮】可直接返回默认菜单界面。

③ Tone 音色功能

按【音色】按键，旋转【音量旋钮】可切换音色，5秒无任何操作返回音量界面模式。

双击【音色】按键恢复默认音色。

④ RHY 节奏功能

按【节奏】键可播放节奏，再次按下【节奏】键停止播放，左右旋转【音量旋钮】可切换节奏。

节奏音量:长按【节奏】按键，同时旋转【音量旋钮】可调整节奏音量。

节奏速度:双击【节奏】按键进入节奏速度调节界面，旋转【音量旋钮】可调节节奏速度。

单击【音量旋钮】，可停止播放节奏。

如5秒无任何操作返回音量界面模式。

⑤ Reverb 空间效果/混响深度以及示范曲功能

单击【Reverb】按键，可开/关空间效果，在打开空间效果功能后，旋转【音量旋钮】可切换空间效果类型，教室、房间、礼堂、音乐厅。

混响深度调节:长按【Reverb】按键，同时旋转【音量旋钮】可调节当前空间效果类型的5档混响效果深度。

示范曲:双击【Reverb】按键可播放示范曲，旋转【音量旋钮】可选择切换示范曲；短按【音量旋钮】，可停止播放示范曲，如5秒无任何操作返回音量界面模式。

⑥ Metro 节拍器功能

短按【节拍器】按键，可依次选择:1/4、2/4、3/4、4/4、关。

节拍器速度:开启节拍器后，旋转【音量旋钮】，可调节节拍器速度。

短按【音量旋钮】，可停止节拍器功能。

如5秒无任何操作返回音量界面模式。

⑦ Transfer 移调功能

单击【移调】按键显示当前音调，旋转【音量旋钮】可调节从C#调至B调共12个调。

双击【移调】按键恢复C调。

如5秒无任何操作返回音量界面模式。

⑧ SUS 延音功能

按下【延音】按键即可开启延音功能，再次按下【延音】按键可关闭延音功能。

⑨ Rec 录音功能

双击【录音】按键开启录音，再次双击【录音】按键可停止录音；

完成录音后，单击【录音】按键可回放录音；再次单击【录音】按键即可停止播放录音。

10 START/STOP 启动/停止功能

在播放示范曲或开启节奏/节拍器/录音等功能时，按【开始/暂停】按键即可快速停止；在无播放示范曲或未启动节奏、节拍器、录音等功能的情况下，单击【开始/暂停】按键可以快速开启节奏功能。

11 力度功能

短按【音量旋钮】，旋转【音量旋钮】选择【力度】，轻按【音量旋钮】后再左右旋转【音量旋钮】，可开启力度功能：关、轻、中、重。

如5秒无任何操作返回音量界面模式。

12 双键盘功能

短按【音量旋钮】按键，旋转【音量旋钮】选择【双键盘】，轻按【音量旋钮】后再左右旋转【音量旋钮】，可选择双键盘开启或者关闭，打开双键盘功能后琴原本设定的音色会自动识别为键盘右边区域的音色，若要切换键盘右边区域音色则须在启用双键盘功能前先进进行音色设置。如需更换键盘左边区域的音色，只需在开启双键盘功能后再按音色按键切换即可，选择好后左右区域为2个音色。

当双键盘功能开启时，长按【音量旋钮】，当听到提示音后，显示屏内容变为“琴键选功能”，再同时轻按左边第二个黑键或第三个黑键分别可以控制（双键盘功能）右半边键盘区域的音量+或音量-；如需调节左半边键盘的音量，则为长按【音量旋钮】的同时，轻按键盘左边的第一个白键或第二个白键分别可以控制（双键盘功能）左半边键盘区域的音量+或音量-。

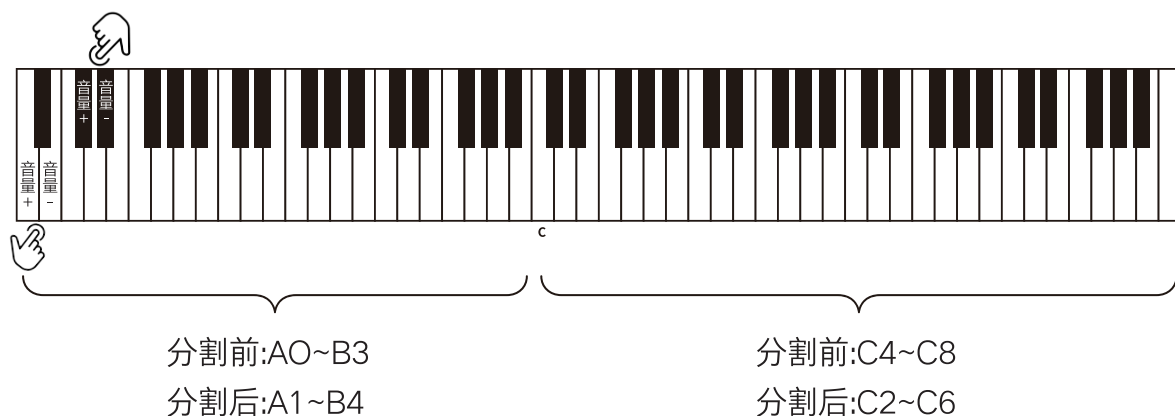

13 双音色叠加功能

短按【音量旋钮】，旋转【音量旋钮】选择【双音色】，轻按【音量旋钮】后再左右旋转【音量旋钮】，可选择双音色开启或者关闭。打开双音色功能后琴原本设定的音色会自动切换为主音色，若要切换主音色则须在启用双音色功能前先进进行音色设置。如需更换副音色只需在开启双音色功能后，再按音色按键切换即可，选择好后弹奏时会出现2种音色叠加。双音色功能开启时，长按【音量旋钮】，当听到提示音后，显示屏内容变为“琴键选功能”，再同时轻按左边第二个黑键或第三个黑键分别可以控制（双音色叠加功能）的主音色音量+或主音色音量-；如需调节副音色的音量，则为长按【音量旋钮】的同时，轻按键盘左边的第一个白键或第二个白键分别可以控制（双音色叠加功能）副音色的音量+或音量-。

14 颤音功能

短按【音量旋钮】，旋转【音量旋钮】选择【颤音】，轻按【音量旋钮】后再左右旋转【音量旋钮】，可选择颤音开启或关闭。开启颤音功能后，在演奏中使音色产生颤音效果。

如5秒无任何操作返回音量界面模式。

15 同步功能

短按【音量旋钮】，旋转【音量旋钮】选择【同步】，轻按【音量旋钮】后再左右旋转【音量旋钮】，可开启或关闭同步功能。如5秒无任何操作返回音量界面模式。

16 延音功能

短按【音量旋钮】，旋转【音量旋钮】选择【延音】，轻按【音量旋钮】后再左右旋转【音量旋钮】，可开启或关闭延音功能。如5秒无任何操作返回音量界面模式。

17 蓝牙音频功能

短按【音量旋钮】，旋转【音量旋钮】选择【蓝牙】，轻按【音量旋钮】后再左右旋转【音量旋钮】，可开启或关闭蓝牙功能。如5秒无任何操作返回音量界面模式。

开机后蓝牙功能自动开启，蓝牙已开启等待连接手机播放伴奏或音乐，手机搜索到“TERENCE PIANO”进行连接，输入密码：8888，音量加减或音乐选择需要在手机上进行。

18 键盘鼓功能

短按【音量旋钮】后，旋转【音量旋钮】选择【键盘鼓】。

再次轻按【音量旋钮】，继续左右旋转【音量旋钮】；可打开跟关闭键盘鼓功能。

19 恢复出厂

短按【音量旋钮】后，旋转【音量旋钮】选择【恢复出厂】。

再次轻按【音量旋钮】，继续左右旋转【音量旋钮】；可启动恢复出厂默认设置。

如5秒无任何操作返回音量界面模式。

复合功能的使用方法

长按【音量旋钮】，听到提示音后，显示屏内容变为“琴键选功能”，此时已激活复合功能按键，再同时按对应功能琴键，可开启对应功能。

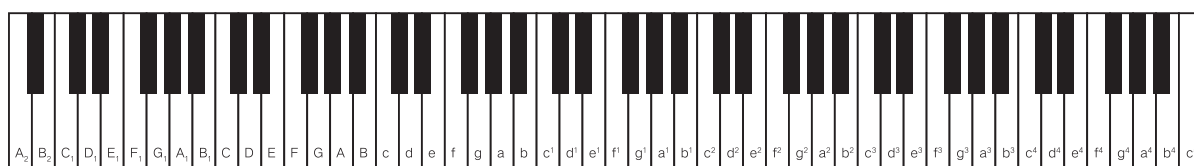

示范曲列表

序号	曲名
000	安妮的歌
001	安妮的仙境
002	G大调俄罗斯小变奏曲
003	爱的罗曼史
004	勃拉姆斯摇篮曲
005	B小调圆舞曲
006	D大调卡农
007	雨中节奏
008	D大调缪塞特舞曲
009	月亮河
010	拉德斯基进行曲
011	一步之遥
012	星空
013	雪之梦
014	升C大调前奏曲玉赋格
015	曾经是个加拿大小伙子
016	和我的金发女郎
017	友谊地久天长
018	喷泉
019	加沃特舞曲
020	奇异恩典
021	1812序曲
022	小狗圆舞曲
023	罗密欧与朱丽叶
024	布列舞曲
025	幻想即兴曲
026	克罗地亚狂想曲
027	月光奏鸣曲第三乐章
028	梦中的婚礼
029	鲨鱼宝宝

音色列表

序号	中文名	英文名	序号	中文名	英文名
000	流行钢琴	Grand Piano	001	古典钢琴	Classical Piano
002	爵士钢琴	Jazz Piano	003	电钢琴	E Piano
004	教堂管风琴	Organ	005	音乐盒	Bell
006	尼龙吉他	Nylon Guitar			

节奏列表

序号	流行节奏	序号	流行节奏
000	50'S BALLAD 50年代情歌	013	TOASTR 简单流行
001	60'S BALLAD 60年代情歌	014	TRANSX 现代流行
002	BLUHILL 简单流行	015	VAPOR 抒情流行
003	FEEL 简单流行	016	SURF1 流行
004	FIDELITY 抒情流行	017	ZZMILLYP 简单流行
005	GEORGEM 简单流行	018	60ROK 60年代摇滚
006	SIMPLEJAM 流行	019	80SYRCK 80年代摇滚
007	SLOW1 流行	020	R,ROLL1 摇滚1
008	SLOW2 流行	021	ROCK2 摇滚2
009	SLOWRC 流行	022	GITGROOV 摇滚吉他
010	SMOOTHBEAT 流行	023	HEARTROCK 摇滚
011	CHARL 现代流行	024	TRACYCH 流行摇滚
012	CULCLUB 流行	025	VENTURE 摇滚
序号	民谣节奏	序号	民谣节奏
026	LA_PBAL 流行民谣	031	COUNTRYSHUFFLE1 乡村滑步
027	POPMALAY 流行	032	QUICKBEAT 快速节奏
028	AG FRANK 骚灵节奏	033	TWIST 扭扭舞
029	COUNTRY 乡村音乐	034	SAILING 简单流行
030	BEGUINESWING 贝圭英		

故障排除

问题	原因	解决办法
弹奏没有声音	1.音量设置在最小位置 2.耳机或插头转换器插入耳机插孔 3.电源没有接通或钢琴处于关闭状态	1.将音量调到最大音量 2.从耳机插孔中拔下原来的接口 3.打开电源并检查开机状态
踏板故障	1.连接踏板的线路插孔未插入钢琴 2.踏板插头松动	1.将踏板线插入钢琴插座 2.检查踏板连接一端的插头是否松动,予以加固
打开或关闭钢琴电源时会有杂音	正常现象	正常现象,表明此时电流经过钢琴
使用手机时钢琴偶尔会有噪音	无线电干扰	在钢琴附近使用手机会产生无线电干扰属正常现象
不正常的音调或节奏	电力短缺	可能电源供电不足,检查电源稳定性
正在连接计算机,无法识别	USB插头松动	不需要安装额外的驱动器。 如果电脑无法识别钢琴,请检查USB线是否连接牢固,或尝试连接电脑的其他USB插座。

产品参数

基本信息	品牌:	TERENCE/特伦斯
	型号:	V70
	琴键:	琴键数量: 88键 键盘类型: 重锤键盘
	音色:	内置音色数量: 7种
	音域:	A2-C5
特色功能	蓝牙:	支持蓝牙MIDI以及蓝牙Audio
	显示屏:	LCD显示屏
	连接设备:	音频输入/输出
		连接苹果/安卓/Windows产品
	扬声器:	功率: 全频单元20W*2 高音单元5W*2
		特点: AR技术音响系统、声学结构音腔设计
教学:	支持APP智能教学	
参数信息	尺寸:	对折尺寸: 669mm*260mm*210mm
		平铺尺寸: 1284mm*260mm*105mm
	重量:	≈10kg
	供电:	DC 15V 3A
其他功能	三踏板、免调律、双音色、视频内录、双键盘、音色叠加、节奏、示范曲、移调、节拍器、录音、和弦、键盘鼓等	

注意事项

认真做好本钢琴的维护保养工作，对延长使用寿命、减少故障起着重要作用。

电源适配器

请使用本钢琴指定的电源适配器，不使用时，请务必关闭电源；如您长时间不使用，请拔出电源适配器并妥善保管。



注意

此标志表示，如果您忽视标志和本钢琴的错误操作，可能会有人员受伤或其他经济损失的风险。

徽标示例



此三角形标志表示使用者应注意的事项(左图为“小心触电”)。



圆形标志画有斜线表示禁止事项，该标志显示了禁令的具体内容(左框显示“禁止”)。



黑点表示必须遵守的事项，此标志中的图标表示必须遵循的特定内容(左框显示“必须从插座中拔出电源插头”)。



警告

烟雾、气味、过热

当钢琴冒烟、或过热时，继续使用可能导致损坏和触电危险出现这种情况时，应立即进行下列操作：

- 关闭电源。
- 从电源插座上拔下插头。
- 联系您的销售商。

电源

不正确使用电源可能导致损坏和触电危险，请遵守以下预防措施。



- 使用本钢琴指定的专用电源适配器。
- 使用输出电压在户内额定电压范围内的交流电源。
- 不允许电源插座和电源延长线过载。



电源线处理不当可能导致损坏或破裂，从而可能导致损坏和触电危险，必须遵守以下预防措施：

- 不要将重物放在电源线上或加热。
- 不要试图改变电源线或弯曲太多。
- 请勿扭曲或弯折电源线。
- 如果电源线或插头损坏，请更换相同类型的电源线。
- 不要用湿手触摸电线和插头，否则有触电的危险。
- 请勿在潮湿的地方使用电源线，避免触电的危险。
- 切勿将花瓶或其他盛水的容器放在本钢琴上，避免触电危险。



在雷雨来临或其他长时间离开之前，应将电源适配器从电源插座上拔下。
请勿将本钢琴靠近火源，否则会导致起火燃烧和内部电子元件爆炸，有潜在意外和人身伤害的危险。



移动产品

在移动本钢琴之前，须先拔下电源适配器，然后拔下所有其他电缆和连接线，避免会损坏线路。
小心移动，严禁剧烈晃动和碰撞，以免损坏外壳或电子元件。



包装塑料袋

包装塑料袋非玩具，避免儿童接触，有潜在的窒息危险。



清洁钢琴

可用弱溶液和洗涤剂弄湿软毛巾，拧干，清洁前，须先关闭钢琴，并将电源适配器拔下；
不可用油漆、稀释剂或类似的化学物质清洁钢琴。



接口

本钢琴的接口只能连接到指定的设备和装置上。

钢琴放置位置

- 应避免将本钢琴放置在不平整的表面或任何其他不稳定的地方，否则可能会导致其坠落并有受伤的危险。
- 避免放置在高温或多尘的地方。
- 避免放置在厨房或其他有油烟的地方。
- 避免放置在阳光直射的地方。
- 不要暴露在过热或潮湿的环境中。



听力保护

不要长时间高音量播放音乐，音量过大可能会损害听力。



重物

请勿在本钢琴上放置重物，否则顶部会过载，导致产品重物或物体坠落危险。



支架的正确装配

支架装配不正确会使其偏转，可能导致钢琴掉落有受伤的危险，需按照说明书确保产品安装正确。



保修卡

信息资料

客户信息	客户名称	经销商信息			
	地址				
	电话	型号		购买日期	年 月 日

保修卡注意事项

- 保修卡的内容请填写完整。
- 保修卡是享受保修的重要凭证，保修期内产品出现故障，保修时请您出示保修卡。
- 保修卡无法补发，请您妥善保管好。

免费维修规定

保修期内，按照使用说明书、注意事项等内容正常使用范围内出现故障的，本公司将免费维修。

全国服务热线 :4008-550-560

回执

客户信息	客户名称	经销商信息			
	地址				
	电话	型号		购买日期	年 月 日

TERENCE

深圳市特伦斯乐器有限公司

SHENZHEN TERENCE MUSICAL INSTRUMENT CO., LTD

全国服务热线：4008-550-560

网址：[HTTP://WWW.TERENCEMUSIC.COM](http://www.terencemusic.com)

在产品外包装上提及的商标和名称，均属其合法注册之公司所有。